

**CENTRUM
USŁUG WSPÓLNYCH**
Mirzec Stary 9, 27-220 Mirzec
NIP 6642135779, Regon 366134412
tel. 41 271 30 24

Mirzec, 11.02.2020r.

ZAPYTANIE OFERTOWE 8.1.1-1/2020 /zamówienie do 20 000 zł netto/

dotyczące realizacji zamówienia publicznego pn. „Dostawa i montaż mebli” w ramach projektu pn. „Utworzenie Klubu Dziecięcego "BĄCZEK" w Tychowie Starym” realizowanego przez Gminę Mirzec/ CENTRUM USŁUG WSPÓLNYCH, nr wniosku **RPSW.08.08.01-26-0017/19** współfinansowanego w ramach Regionalnego Programu Operacyjnego Województwa Świętokrzyskiego na lata 2014 -2020 w ramach Priorytetu 8 Rozwój edukacji i aktywne społeczeństwo Poddziałanie 8.1.1 Zwiększanie dostępu do opieki nad dziećmi do lat 3.

I. Zamawiający:

GMINA MIRZEC/ CENTRUM USŁUG WSPÓLNYCH z siedzibą Mirzec Stary 9, 27-220 Mirzec NIP: 6642135779, REGON: 366134412

Postępowanie o udzielenie zamówienia publicznego prowadzone jest w trybie **zapytania ofertowego** o wartości poniżej 30 000 EURO.

Źródło finansowania projektu:

Regionalny Program Operacyjny Województwa Świętokrzyskiego na lata 2014-2020

II. Miejsce publikacji zapytania ofertowego

- Strona internetowa Zamawiającego: <http://ugmirzec.sisco.info/?id=690>

III. Przedmiot zamówienia

Określenie przedmiotu oraz wielkości lub zakresu zamówienia:

Kod CPV:

39100000-3 Meble

39160000-1 Meble szkolne

39150000-8 Różne meble i wyposażenie

39130000-2 Meble biurowe

39120000-9 Stoły, kredensy, biurka i biblioteczki

39110000-6 Siedziska, krzesła i produkty z nimi związane, i ich części

Zamówienie obejmuje dostawę i montaż niżej wymienionych mebli w Klubie Dziecięcym znajdującym się pod adresem Tychów Stary 69, 27-220 Mirzec

Oferowany produkt musi być fabrycznie nowy, posiadać deklaracje zgodności z obowiązującymi normami. W poniższym opisie przedstawiono przykładowe rysunki mebli. Rysunki obrazujące oczekiwania Zamawiającego co do wyglądu (kształtu) mebli. Dostawca udzieli na dostarczone meble co najmniej **24 miesięcznej gwarancji**.

Szczegółowy opis zamówienia:

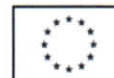

Zestaw mebli 1 komplet

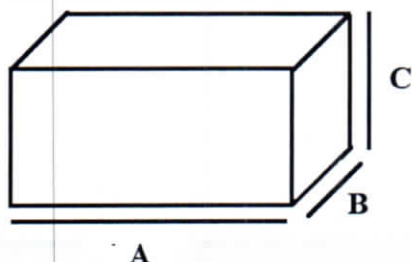

Meble wykonane z białej płyty laminowanej, o gr. 18 mm, fronty o gr. 18 mm pokryte trwałą okleiną termoplastyczną, wymiary 358,6 x 41,5 x 124,2 cm

W skład zestawu wchodzi:

- szafka z 2 półkami, biała o wymiarach 79,2 x 41,5 x 124,2 cm - 1 szt.
- regał z przegrodą i 2 półkami, biały o wymiarach 79,2 x 41,5 x 124,2 cm - 2 szt.
- drzwiczki małe 90 st. mocowane do korpusu - limonkowe, o wymiarach 37 x 37 cm – 3 szt.
- drzwiczki małe 90 st. mocowane do korpusu - żółte, o wymiarach 37 x 37 cm -3 szt.
- szuflada wąska prawa/lewa - żółta, wymiar frontu 37 x 18,3 cm - 4 szt.
- szuflada wąska prawa/lewa - limonkowa, wymiar frontu 37 x 18,3 cm - 4 szt.
- drzwiczki małe 90 st. mocowane do korpusu - szare, o wymiarach 37 x 37 cm - 6 szt.
- szafka na 2 szerokie szuflady, biała, o wymiarach 79,2 x 41,5 x 124,2 cm 1 szt.
- szafka słupek L z 2 półkami, biała, o wymiarach 41,8 x 41,5 x 124,2 cm - 1 szt.
- szuflada szeroka - żółta, wymiar frontu 75,2 x 18,3 cm - 1 szt.
- szuflada szeroka - limonkowa, wym. frontu 75,2 x 18,3 cm - 1 szt.

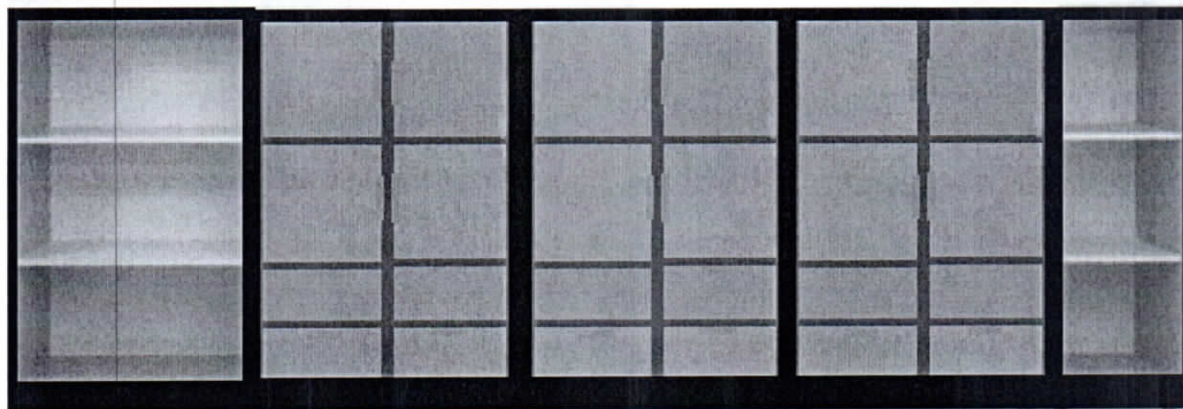

Szafka z nakryciem (kącik małego kierowcy) – 1 szt.

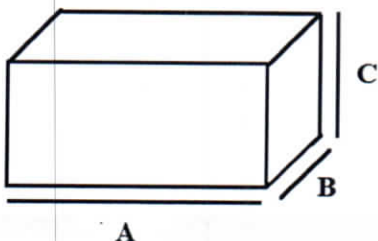

Meble wykonane z płyty laminowanej w tonacji klonu (korpus) oraz białej (przegrody i półki), o gr. 18 mm, fronty o gr. 18 mm pokryte trwałą okleiną termoplastyczną. Wymiary 79,2 x 41,5 x 49,4 cm
Opis składników zestawu:

- szafka S z 1 półką na kółkach, 1 szt. o wymiarach 79,2 x 41,5 x 49,4 cm.
- kącik małego kierowcy - nakrycie na szafkę, 1 szt. Nakrycie na jednym boku posiada taśmy do przechowywania, a na drugim 4 kieszonki na różne drobiazgi. Wymiar nakrycia 80 x 41,5 x 41,5 cm

Szafki z nakryciem (kącik kuchenny) – 1 szt.

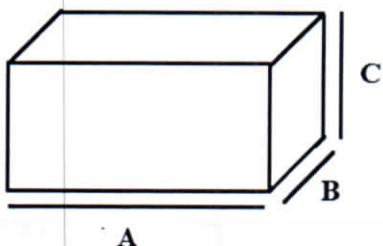

Meble wykonane z płyty laminowanej w tonacji klonu (korpus) oraz białej (przegrody i półki), o gr. 18 mm, fronty o gr. 18 mm pokryte trwałą okleiną termoplastyczną. Wymiary 79,2 x 41,5 x 49,4 cm
Opis składników zestawu:

Opis składników zestawu:

- szafka S z 1 półką na kółkach, 1 szt. o wymiarach 79,2 x 41,5 x 49,4 cm.
- kącik kuchenny - nakrycie na szafkę, 1 szt. Nakrycie na jednym boku posiada taśmy do przechowywania np. sztuczków, a na drugim 4 kieszonki na różne drobiazgi. Wymiar nakrycia 80 x 41,5 x 41,5 cm

Szafka domek 1 szt.

Szafka w kształcie domku z aplikacją - ścianką z oknem. Wykonana jest z płyty laminowanej o gr. 18 mm oraz sklejk o gr. 18 mm, w tonacji klonu (dostępne także w białym kolorze). Aplikacja ścianki z oknem w kolorze żółtym. Wymiary 130 x 60 x 173,5 cm.

Stół 2 szt.

Stół wykonany ze sklejki o grubości 25 mm, z kolorowym lamiatem HPL. Rogi blatów zaokrąglone. Nogi okrągłe o śr. 55 mm, z regulacją wysokości: 40, 46, 52, 58 cm. Kształt prostokątny o wymiarach 120 x 80 cm.



Krzeselko z podłokietnikiem 12 szt.

Wygodne Krzesło dla malucha z oparciami pod ręce. Wykonane z lakierowanego drewna bukowego. Zgodne z normą PN-EN 1729-1:2016-2 oraz PN-EN 1729-2+A1:2016-2.

Rozmiar 0 - 4 szt.

Rozmiar 1 - 5 szt.

Rozmiar 2 - 3 szt.



ROZMIAR	WYS. SIEDZISKA H	WYS. DO PUNKTU S	WYS. DZIECKA	
0	21 cm	14 cm	od 80 do 95 cm	Żłobek
1	26 cm	15 cm	od 93 do 116 cm	Żłobek/Przedszkole
2	31 cm	16 cm	od 108 do 121 cm	Żłobek/Przedszkole
3	35 cm	18 cm	od 119 do 142 cm	Przedszkole

Biurko z szafką i szufladą 1 szt.

Biurko wykonane z płyty laminowanej o gr. 18 mm z kolorowymi elementami wykonanymi z płyty o gr. 18 mm pokrytej trwałą okleiną termoplastyczną. Wyposażone w szafkę i 1 szufladę zamykaną na zamek. Wymiary biurka: 120 x 60 x 76 cm.

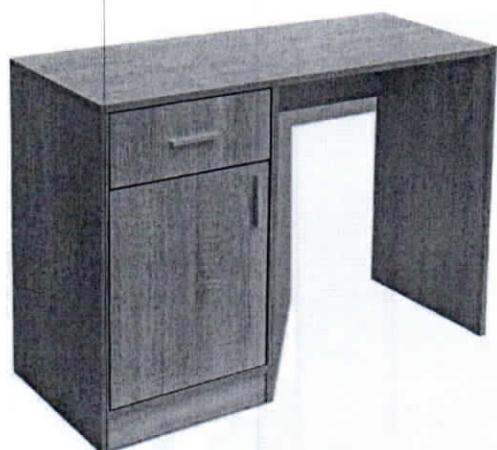

Krzesło 1 szt.

Miękkie, tapicerowane siedzisko i oparcie. Rama stalowa - chromowana lub malowana proszkowo, podłokietniki z tworzywa sztucznego

- szer. 45 -50 cm
- wys. 83 – 85 cm

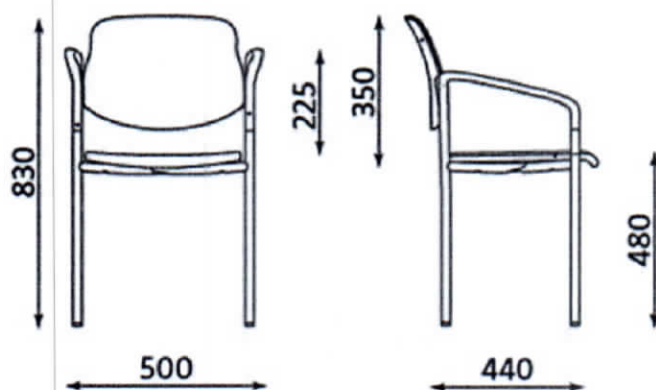

Łóżeczko 12 szt.

Łóżeczko ze stalową konstrukcją i tkaniną przepuszczającą powietrze. Narożniki z tworzywa sztucznego stanowią nóżki łóżeczka, a ich konstrukcja pozwala na układanie łóżeczek jedno na drugim, co ułatwia ich przechowywanie. Wymiar 132,5 x 59 x 12 cm, maksymalne obciążenie 60 kg

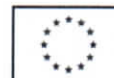

Szafka na łóżeczka 1 szt.

Szafka przeznaczona do przechowywania 10 szt. łóżeczek przedszkolnych. Przerwy pomiędzy miejscami na łóżeczka umożliwiają przechowywanie ich wraz z pościelą. Otwory w drzwiach ułatwiają wentylację. Zawiasy umożliwiają otwieranie drzwi szafy pod kątem 180 stopni (włożenie łóżeczek możliwe jest tylko po całkowitym otwarciu drzwi). Wykonana z płyty laminowanej o gr. 18 mm, w tonacji brzozy. Drzwi wykonane z lakierowanej płyty MDF. Dla większej stabilności szafę powinno się przymocować do ściany. Elementy mocujące w zestawie. Wymiar szafy 138,6 x 70 x 203 cm.

Szafa na pościel i 4 materacy (zestaw) – 1

Szafa wykonana z płyty laminowanej w tonacji brzozy, o gr. 18 mm. przystosowana do przechowywania materacy (maksymalna długość 130 cm) i pościeli. Kolor zasłonek granatowy lub szary.

- wym. przestrzeni na materac 10 x 65 x 134 cm
- wym. schowka na pościel 21 x 65 x 30 cm
- wym. 47,4 x 66 x 211,2 cm

Zestaw zawiera 4 materace.

Kojec modułowy 1 szt.

Kojec składa się z 12 plastikowych modułów. Lekkie moduły z łatwością można złożyć, a potem rozłożyć i złożyć ponownie w innym miejscu. Posiada moduł z zamykanymi drzwiczkami oraz 8 łączników stabilizujących połączenia pomiędzy modułami. Każda część wyposażona jest w 2 gumowe stopki zapobiegające zarysowaniom podłogi. • wym. całkowite 196 x 196 x 59 cm

- wym. modułu 68 x 3,5 x 59 cm
- wym. łącznika 15,8 x 4 x 6,7 cm.

Szatnia z 5 przegrodami 2 szt.

Szatnia wykonana z płyty trudnopalnej w tonacji brzozy. Wyposażona w półeczkę, miejsce na naklejenie znacznika oraz przegródki z haczykami na ubrania i worki. Półeczka na buty jest ażurowa, co ułatwia utrzymanie szatni w czystości. Wysokość ławeczki 26 cm, wymiar 108,5 cm x 50 cm x 124,5 cm.

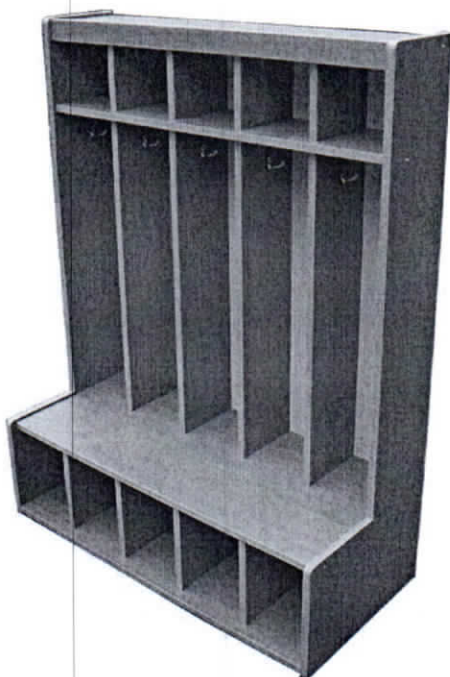

Szatnia z 3 przegrodami 1 szt.

Szatnia wykonana z płyty trudnopalnej w tonacji brzozy. Wyposażona w półeczkę, miejsce na naklejenie znaczka oraz przegródki z haczykami na ubrania i worki. Półeczka na buty jest ażurowa, co ułatwia utrzymanie szatni w czystości. Wysokość ławeczki 26 cm, wymiar 66 x 50 x 124.5

Półka na pieluchy i akcesoria 1 szt.

Półka z 6 przegródkami na pieluszki. Front zasłonięty przezroczystą płytą pleksi, dzięki czemu pieluszki nie wypadają, ale jednocześnie zawsze widać, ile zostało ich w przegródce. Otwory o wysokości 2,5 cm pozwalają na swobodne wyciąganie pieluch. Górna, otwierana kłapa wyposażona w zawiasy z mechanizmem zwalniającym, co uniemożliwia przytrzaśnięcie palców. Szafka wykonana z płyty laminowanej o gr. 18 mm w odcieniu klonu. wym. komory 14 x 21 x 36,5 cm. Dodatkowa półka na akcesoria. wym. 97 x 25 x 65 cm, wys. półki 23 cm

Regał z półeczkami na nocniki 1 szt.

Regał z przeznaczeniem na przechowywanie 12 nocników. Wykonany z płyty 18mm. Wymiar 55,4 x 35 x 120 cm

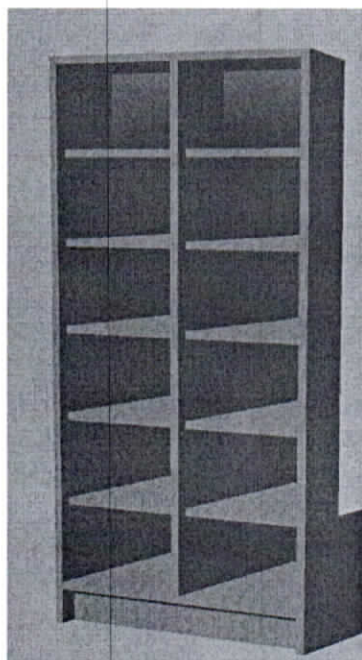
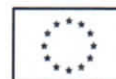

Półka na kubeczki, ręczniki papierowe 2 szt.

Półka z miejscem na 6 kubeczków i 2 rolki papierowych ręczników. Wykonana z płyty laminowanej w tonacji brzozy i kolorowej płyty MDF. Wymiary 76 x 12,5 x 46,5 cm, wymiar przegródki na kubek 12 x 12 x 15 cm szerokość zaczepu na ręczniki 23-31 cm.

Lustro 1 szt.

Rama lustra ze sklejk. Lustro podklejone specjalną folią, która uniemożliwia stłuczenie na drobne elementy. Wymiary 120 x 80 cm.

Maksymalny termin realizacji zamówienia to 40 dni kalendarzowych od momentu podpisania umowy.

I. Warunki udziału w postępowaniu

O udzielenie zamówienia mogą ubiegać się Wykonawcy, którzy:

- posiadają uprawnienia do prowadzenia działalności lub czynności określonych przedmiotem zamówienia bądź doświadczenie w zakresie objętym postępowaniem ofertowym.
- posiadają niezbędną wiedzę i doświadczenie oraz dysponują potencjałem technicznym i osobami zdolnymi do wykonania zamówienia lub przedstawią pisemne zobowiązanie innych podmiotów do udostępnienia potencjału technicznego i osób zdolnych do wykonania zamówienia,
- znajdują się w sytuacji ekonomicznej i finansowej zapewniającej wykonanie zamówienia, posiadają aktualny wpis do KRS lub ewidencji działalności gospodarczej lub innego rejestru, z którego wynikać będzie, że prowadzą działalność gospodarczą (należy dołączyć do oferty).

Na spełnienie warunku udziału w postępowaniu zamawiający wymaga złożenia oświadczenia wg wzoru z zał. nr 3 do zapytania.

2. Wykluczeni zostaną wykonawcy powiązani z Zamawiającym osobowo lub kapitałowo. Przez powiązania kapitałowe lub osobowe rozumie się wzajemne powiązania między Zamawiającym lub osobami upoważnionymi do zaciągania zobowiązań w imieniu Zamawiającego lub osobami

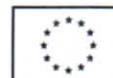

wykonującym i w imieniu Zamawiającego czynności związane z przygotowaniem i przeprowadzeniem procedury wyboru wykonawcy a wykonawcą, polegające w szczególności na:

- uczestniczeniu w spółce jako wspólnik spółki cywilnej lub spółki osobowej,
- posiadaniu co najmniej 10 % udziałów lub akcji,
- pełnieniu funkcji członka organu nadzorczego lub zarządzającego, prokurenta, pełnomocnika,
- pozostawaniu w związku małżeńskim, w stosunku pokrewieństwa lub powinowactwa w linii prostej, pokrewieństwa drugiego stopnia lub powinowactwa drugiego stopnia w linii bocznej lub w stosunku przysposobienia, opieki lub kuratel.

Ocena spełnienia powyższych warunków nastąpi na podstawie złożonego oświadczenia – wzór zał. nr 2 do zapytania.

II. Kryteria wyboru oferty i oceny ofert

W odniesieniu do Wykonawców, których oferty nie podlegają odrzuceniu Zamawiający dokona oceny ofert na podstawie kryterium:

Nr kryterium	Opis kryteriów oceny	Znaczenie
1	Oferowana cena brutto	100%

Najkorzystniejsza oferta w odniesieniu do w/w kryteriów może uzyskać maksimum 100 pkt.

Opis kryteriów, którymi Zamawiający będzie się kierował przy wyborze oferty wraz z podaniem znaczenia tych kryteriów oraz sposobu oceny ofert.

Punkty przyznawane za kryteria będą liczone wg następujących wzorów:

I.p.	Kryterium	Znaczenie procentowe kryterium	Maksymalna ilość punktów jakie może otrzymać oferta za dane kryterium
1	Cena brutto	100 %	100 pkt

A. Kryterium „cena” w PLN

- Cena oferty to cena brutto.
- Podatek VAT Oferent powinien ustalić zgodnie z obowiązującymi przepisami w tym zakresie.

a) znaczenie kryterium – 100%

b) opis sposobu oceny ofert dla kryterium „ceny”

$$LC = (C_{min}/C) \times 100$$

Gdzie:

LC – liczba uzyskanych punktów dla kryterium „Cena” ocenianej oferty

C – cena w ofercie ocenianej

C_{min} – najniższa cena spośród ofert złożonych w postępowaniu

Oferty w tym kryterium będą oceniane według ilorazu: cena oferty z najniższą ceną / cena badanej oferty x 100%

III. Sposób przygotowania i złożenia oferty

Wykonawca składa:

- ofertę - Formularz oferty przygotowany zgodnie ze wzorem stanowiącym załącznik nr 1

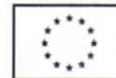

- oświadczenie o posiadaniu niezbędnej wiedzy i doświadczenia
- oświadczenie o braku powizań,
- oświadczenie o wyrażeniu zgody na przetwarzanie danych osobowych (dla osób fizycznych)
- w przypadku ustanowienia pełnomocnika – pełnomocnictwo do reprezentowania Wykonawcy (jeżeli oferta i załączniki nie będą podpisane przez osobę/y wskazaną/e w rejestrze sądowym lub innym dokumencie właściwym dla formy organizacyjnej wykonawcy) z podaniem zamawiającego, jakiego zamówienia publicznego dotyczy oraz jego przedmiotu. Z pełnomocnictwa musi jednoznacznie wynikać do jakich czynności prawnych dana osoba/y została/y umocowana/e (w formie oryginału lub kopii poświadczonej za zgodność z oryginałem),
- wydruk z KRS lub CEiDG.

Uwagi dotyczące przygotowania oferty oraz wymaganych oświadczeń i dokumentów.

1. Oferta powinna być sporządzona w języku polskim na komputerze, maszynie do pisania lub ręcznie długopisem bądź niezmywalnym atramentem, pismem czytelnym.
2. Koszty związane z przygotowaniem oferty ponosi Wykonawca składający ofertę.
3. Wykonawca może złożyć w prowadzonym postępowaniu wyłącznie jedną ofertę.
4. Oferta oraz wszystkie załączniki wymagają podpisu osób uprawnionych do reprezentowania wykonawcy w obrocie gospodarczym, zgodnie z aktem rejestracyjnym, wymaganiami ustawowymi oraz przepisami prawa.
5. Ofertę należy złożyć do dnia 20.02.2020r. **do godz. 14:00** w siedzibie CENTRUM USŁUG WSPÓLNYCH z siedzibą Mirzec Stary 9, 27-220 Mirzec osobiście lub przesyłką pocztową/kurierską.
6. Oferty przesłane drogą elektroniczną, faxem, e-mailem czy telefonicznie nie będą brane pod uwagę.
7. Koperta powinna być opisana w sposób pokazany poniżej:

CENTRUM USŁUG WSPÓLNYCH z siedzibą Mirzec Stary 9, 27-220 Mirzec

Kopertę należy oznakować napisem o treści: „**Dostawa i montaż mebli**” z dopiskiem „nie otwierać do dnia 20.02.2020” godz. 14:20.

1. Za datę złożenia oferty przyjmuje się datę wpływu do siedziby CENTRUM USŁUG WSPÓLNYCH.
2. Zamawiający nie dopuszcza składania ofert częściowych.
3. Zamawiający nie dopuszcza składania ofert wariantowych.
4. Oferty złożone po w/w terminie nie będą rozpatrywane i będą odesłane do Oferenta bez otwierania.
5. Wszystkie koszty związane z realizacją niniejszego zamówienia powinny być skalkulowane w cenie oferty.
6. Jeśli w dokumentach składających się na opis przedmiotu zamówienia, wskazana jest nazwa handlowa firmy, towaru lub produktu, zamawiający - w odniesieniu do wskazanych wprost w dokumentacji parametrów czy danych (technicznych lub jakichkolwiek innych), identyfikujących pośrednio lub bezpośrednio towar bądź produkt - dopuszcza rozwiązania równoważne zgodne z danymi technicznymi i parametrami zawartymi w/w dokumentacji. Jako rozwiązania równoważne, należy rozumieć rozwiązania charakteryzujące się parametrami nie gorszymi od wymaganych, znajdujących się w dokumentacji. Jeżeli zamawiający nie podaje minimalnych parametrów, które by tę równoważność potwierdzały – wykonawca obowiązany jest zaoferować produkt o właściwościach zbliżonych, nadający się funkcjonalnie do zapotrzebowanego zastosowania. Materiały lub urządzenia pochodzące od konkretnych



producentów określają minimalne parametry jakościowe i cechy użytkowe, jakim muszą odpowiadać materiały lub urządzenia oferowane przez Wykonawcę, aby zostały spełnione wymagania stawiane przez Zamawiającego. Materiały lub urządzenia pochodzące od konkretnych producentów stanowią wyłącznie wzorzec jakościowy przedmiotu zamówienia. Pod pojęciem /minimalne parametry jakościowe i cechy użytkowe/ Zamawiający rozumie wymagania dotyczące materiałów lub urządzeń zawarte w ogólnie dostępnych źródłach, katalogach, stronach internetowych producentów. Operowanie przykładowymi nazwami producenta ma jedynie na celu doprecyzowanie poziomu oczekiwań Zamawiającego w stosunku do określonego rozwiązania. Postępowanie się nazwami producentów/produktów ma wyłącznie charakter przykładowy. Zamawiający, wskazując oznaczenie konkretnego producenta (dostawcy) lub konkretny produkt przy opisie przedmiotu zamówienia, dopuszcza jednocześnie produkty równoważne,

7. Termin związania ofertą złożoną w przedmiotowym postępowaniu wynosi 30 dni. Bieg terminu związania ofertą rozpoczyna się wraz z upływem terminu składania ofert.

IV. Warunki zmiany realizacji zamówienia

Zamawiający przewiduje możliwość dokonania zmiany realizacji zamówienia powstałego na skutek przeprowadzenia niniejszego postępowania w stosunku do treści oferty złożonej przez Wykonawcę, na podstawie, której dokonano wyboru Wykonawcy, w przypadku:

1. zmiany powszechnie obowiązujących przepisów prawa w zakresie mającym istotny wpływ na realizację przedmiotu zamówienia;
2. zmiany terminu realizacji zamówienia z przyczyn obiektywnych, niezależnych od Zamawiającego i Wykonawcy,
 - a) gdy będzie to konieczne ze względu na zapewnienie bezpieczeństwa lub zapobieżenie awarii;
 - b) gdy będzie to konieczne ze względu na zmianę przepisów prawa związanych z przedmiotem zamówienia;
3. w przypadku wystąpienia siły wyższej, co uniemożliwi wykonanie przedmiotu zamówienia. Przez siłę wyższą rozumie się zdarzenie, którego strony nie mogły przewidzieć, któremu nie mogły zapobiec ani przeciwdziałać, a które uniemożliwia stronom wykonanie w części lub w całości ich zobowiązań, w szczególności: wojna, terroryzm, rewolucja, przewrót wojskowy lub cywilny, wojna domowa, klęski żywiołowe, takie jak huragany, powódzie, trzęsienie ziemi.
4. w zakresie sposobu spełnienia świadczenia, w szczególności ze względu na:
 - a) niedostępność na rynku urządzeń wskazanych w Zapytaniu ofertowym spowodowaną zaprzestaniem produkcji lub wycofaniem z rynku tych materiałów lub urządzeń;
 - b) pojawienie się na rynku części, materiałów lub urządzeń nowszej generacji, pozwalających na zaoszczędzenie kosztów realizacji przedmiotu zamówienia lub kosztów eksploatacji wykonanego przedmiotu zamówienia;
 - c) pojawienie się nowszej technologii wykonania przedmiotu zamówienia, pozwalającej na zaoszczędzenie czasu realizacji zamówienia lub jego kosztów, jak również kosztów eksploatacji wykonanego przedmiotu zamówienia;
 - d) konieczność zrealizowania zamówienia przy zastosowaniu innych rozwiązań technicznych lub materiałowych ze względu na zmiany obowiązującego prawa; pod warunkiem, iż zmiana ta nie spowoduje podwyższenia wynagrodzenia.

V. Warunki płatności

Płatność z tytułu wykonania dostawy będzie zrealizowana przelewem na konto Wykonawcy wskazane na fakturze lub rachunku, w terminie 14 dni od daty dostarczenia prawidłowo wystawionej



faktury lub rachunku Zamawiającemu. Istnieje możliwość płatności częściowych – każdorazowo po odbiorze częściowym przedmiotu zamówienia.

VI. Termin realizacji

Maksymalny termin realizacji zamówienia to 40 dni kalendarzowych od momentu podpisania umowy.

VII. Informacje dodatkowe

Zamawiający zastrzega sobie prawo unieważnienia postępowania bez podania przyczyny.

Osobą upoważnioną do udzielania wszelkich informacji związanych z zamówieniem jest Pan Rafał Graczkowski.

IX. Klauzula informacyjna z art. 13 RODO do zastosowania przez zamawiających w celu związanym z postępowaniem o udzielenie zamówienia publicznego

1) Zgodnie z art. 13 ust. 1 rozporządzenia Parlamentu Europejskiego i Rady (UE) 2016/679 z 27 kwietnia 2016 r. w sprawie ochrony osób fizycznych w związku z przetwarzaniem danych osobowych i w sprawie swobodnego przepływu takich danych oraz uchylenia dyrektywy 95/46/WE (ogólne rozporządzenie o ochronie danych) – dalej: RODO, informujemy, że administratorem Pani/Pana danych osobowych jest:

CENTRUM USŁUG WSPÓLNYCH z siedzibą Mirzec Stary 9, 27-220 Mirzec

2) Na podstawie obowiązujących przepisów, wyznaczaliśmy Inspektora Ochrony Danych, z którym można kontaktować się:

- przez e-mail: cuw@mirzec.pl

3) Dane osobowe pozyskane w związku z zawarciem z Panią/Panem umowy będą przetwarzane w następujących celach:

- związanych z realizacją podpisanej z Panią/Panem umowy,
- związanych z dochodzeniem ewentualnych roszczeń, odszkodowań,
- udzielania odpowiedzi na Pani/Pana pisma, wnioski i skargi,
- udzielania odpowiedzi w toczących się postępowaniach.

4) Podstawą prawną przetwarzania Pani/Pana danych jest:

- niezbędność do wykonania umowy lub do podjęcia działań na Pani/Pana żądanie przed zawarciem umowy (art. 6 ust. 1 lit. b RODO),
- konieczność wypełnienia obowiązku prawnego ciążącego na administratorze (art. 6 ust. 1 lit. c RODO),
- niezbędność do celów wynikających z prawnie uzasadnionych interesów realizowanych przez administratora (art. 6 ust. 1 lit. f RODO).

5) Podanie danych osobowych jest dobrowolne, ale niezbędne do zawarcia i realizacji umowy.

6) Pozyskane od Pani/Pana dane osobowe mogą być przekazywane:

- podmiotom przetwarzającym je na nasze zlecenie oraz
- organom lub podmiotom publicznym uprawnionym do uzyskania danych na podstawie obowiązujących przepisów prawa, np. sądom, organom ścigania lub instytucjom państwowym, gdy wystąpią z żądaniem, w oparciu o stosowną podstawę prawną.

7) Pani/Pana dane nie będą przekazane do państw trzecich.



8) Okres przetwarzania Pani/Pana danych osobowych jest uzależniony od celu w jakim dane są przetwarzane. Okres, przez który Pani/Pana dane osobowe będą przechowywane jest obliczany w oparciu o następujące kryteria:

- czasu obowiązywania umowy,
- przepisy prawa, które mogą nas obligować do przetwarzania danych przez określony czas,
- okres, który jest niezbędny do obrony naszych interesów.

9) Ponadto, informujemy, że ma Pani/Pan prawo do:

- dostępu do swoich danych osobowych,
- żądania sprostowania swoich danych osobowych, które są nieprawidłowe oraz uzupełnienia niekompletnych danych osobowych,
- żądania usunięcia swoich danych osobowych, w szczególności w przypadku cofnięcia przez Panią/Pana zgody na przetwarzanie, gdy nie ma innej podstawy prawnej przetwarzania,
- żądania ograniczenia przetwarzania swoich danych osobowych,
- wniesienia sprzeciwu wobec przetwarzania swoich danych, ze względu na Pani/Pana szczególną sytuację, w przypadkach, kiedy przetwarzamy Pani/Pana dane na podstawie naszego prawnie usprawiedliwionego interesu czy też na potrzeby marketingu bezpośredniego,
- przenoszenia swoich danych osobowych,
- wniesienia skargi do organu nadzorczego zajmującego się ochroną danych osobowych, tj. Prezesa Urzędu Ochrony Danych Osobowych.

10) W zakresie, w jakim Pani/Pana dane są przetwarzane na podstawie zgody – ma Pani/Pan prawo wycofania zgody na przetwarzanie danych w dowolnym momencie. Wycofanie zgody nie ma wpływu na zgodność z prawem przetwarzania, którego dokonano na podstawie Pani/Pana zgody przed jej wycofaniem. Zgodę może Pani/Pan wycofać poprzez wysłanie oświadczenia o wycofaniu zgody na nasz adres korespondencyjny bądź adres e-mailowy.

X. Osobą upoważnioną do udzielania wszelkich informacji związanych z zamówieniem jest Pan Rafał Graczkowski – tel. 506 366 525, e-mail: biuro@graczkowskidotacje.pl

Przy czym e-mailowo odpowiedzi będą udzielane na zapytania, które wpłyną do 16.02.2020r. do godz. 12.00.

Przygotował: Rafał Graczkowski

Zatwierdziła:

Załączniki:

- 1 Formularz ofertowy
- 2 Oświadczenie o spełnieniu warunków
- 3 Oświadczenie o braku podstaw do wykluczenia
- 4 Oświadczenie o braku powiązań
- 5 Wzór umowy

Kierownik
Centrum Usług Wspólnych w Mircu

Agata Mundzik

CENTRUM
USŁUG WSPÓLNYCH
Mirzec Stary 9, 27-220 Mirzec
NIP 6642135779; Regon 366134412
tel. 41 271 30 24